

СОГЛАСОВАНО
Заместитель Главы города
В.В. Криворот
« » 2024



СОГЛАСОВАНО
Начальник Госавтоинспекции
УМВД России по г. Сургуту
подполковник полиции
О.П. Левин
« » 2024

УТВЕРЖДАЮ
Заведующий
МБДОУ № 25 «Родничок»
Т.А. Невьянцева
« » 2024



**ПАСПОРТ
ДОРОЖНОЙ БЕЗОПАСНОСТИ
образовательного учреждения, расположенного на
территории автономного округа**

Муниципальное бюджетное дошкольное образовательное учреждение
детский сад № 25 «Родничок»
(МБДОУ №25 «Родничок»)

Общие сведения

Полное наименование образовательного учреждения: муниципальное бюджетное дошкольное образовательное учреждение детский сад №25 «Родничок»;

Тип ОУ: дошкольное образовательное учреждение;

Юридический адрес ОУ: 628408, Российская Федерация, Ханты-Мансийский автономный округ - Югра, г. Сургут, ул. Республики, д.82 А;

Фактический адрес ОУ:

Корпус 1 - 628408, Российская Федерация, Ханты-Мансийский автономный округ - Югра, г. Сургут, ул. Республики, д.82 А;

Корпус 2 - 628416, Российская Федерация, Ханты-Мансийский автономный округ - Югра, г. Сургут, ул. Декабристов, д.14А

Телефон: Корпус 1 - 8(3462) 24-63-39; 24-63-38;
Корпус 2 - 8(3462) 28-11-68,

Электронная почта: ds25@admsurgut.ru;

Руководители образовательного учреждения:

Заведующий	<u>Невьянцева Т.А.</u>	<u>24-63-39</u>
------------	------------------------	-----------------

Заместитель заведующего по учебно - воспитательной работе (1 корпус)	<u>Мартынова В.Л.</u>	<u>24-63-39</u>
--	-----------------------	-----------------

Заместитель заведующего по учебно – воспитательной работе (2 корпус)	<u>Курина Ж.Е.</u>	<u>28-11-68</u>
--	--------------------	-----------------

Заместитель заведующего по административно-хозяйственной работе	<u>Переверзева В.И.</u>	<u>24-63-38</u>
---	-------------------------	-----------------

Ответственные работники муниципального органа образования:

Отдел эксплуатации и обеспечения безопасности департамента образования Администрации города, ведущий инженер	<u>Виницкий А.Г.</u>	<u>52-53-26</u>
--	----------------------	-----------------

Отдел воспитания и дополнительного образования, и.о начальника отдела	<u>Солуянова В.А.</u>	<u>52-53-50</u>
---	-----------------------	-----------------

Ответственные от Госавтоинспекции:

Переверзева О.А. 76-10-31

Ответственные работники ОУ за мероприятия по профилактике детского травматизма

Заместитель заведующего по учебно - воспитательной работе

Мартынова В.Л 24-63-39

Заместитель заведующего по учебно – воспитательной работе

Курина Ж.Е. 28-11-68

Руководитель или ответственный работник дорожно-эксплуатационной организации, осуществляющей содержание улично-дорожной сети (УДС)

УДС - СГМУП «ДорРемТех»

Поводырев М.Г. 23-59-71

Руководитель или ответственный работник дорожно-эксплуатационной организации, осуществляющей содержание технических средств организации дорожного движения (ТСОДД)

ТСОДД - СГМУП «Горсвет»

Кузнецов С.Л. 34-62-53

Количество воспитанников по состоянию на 01.07.2024 г. – 748 чел.

Наличие уголка по БДД имеется (группы)

Наличие помещения для занятий по БДД имеется

Наличие автогородка (площадки) по БДД имеется

Наличие автобуса в образовательном учреждении нет

Владелец автобуса нет

Время занятий в образовательном учреждении: с 7.00 – 19. 00 (период)

Телефоны оперативных служб:

Единая Дежурно-Диспетчерская служба: 112

Сургутская Спасательная Служба: 112; 26-21-15

УМВД по г. Сургуту: 02; 76-13-11

ОП-1 УМВД по г. Сургуту: 76-12-12

Дежурная часть ГАИ УМВД России по г. Сургуту: 76-10-01

Содержание

I. План - схемы образовательного учреждения.

1. Район расположения образовательного учреждения, пути движения транспортных средств и детей (первого корпуса).

2. Район расположения образовательного учреждения, пути движения транспортных средств и детей (второго корпуса).

3. Схема организации дорожного движения в непосредственной близости от образовательного учреждения с размещением соответствующих технических средств организации дорожного движения, маршрутов движения детей и расположения парковочных мест (первого корпуса).

4. Схема организации дорожного движения в непосредственной близости от образовательного учреждения с размещением соответствующих технических средств организации дорожного движения, маршрутов движения детей и расположения парковочных мест (второго корпуса).

5. Маршруты движения организованных групп детей воспитанников от образовательного учреждения к стадиону, парку или спортивно-оздоровительному комплексу (пояснительная записка).

6. Пути движения транспортных средств по территории образовательного учреждения к местам разгрузки/погрузки и рекомендуемые безопасные пути передвижения детей (первого корпуса)

7. Пути движения транспортных средств по территории образовательного учреждения к местам разгрузки/погрузки и рекомендуемые безопасные пути передвижения детей (второго корпуса)

II. Информация об обеспечении безопасности перевозок детей специальным транспортным средством (пояснительная записка).

I. План-схема образовательного учреждения

1. Район расположения образовательного учреждения, пути движения транспортных средств и воспитанников первого корпуса

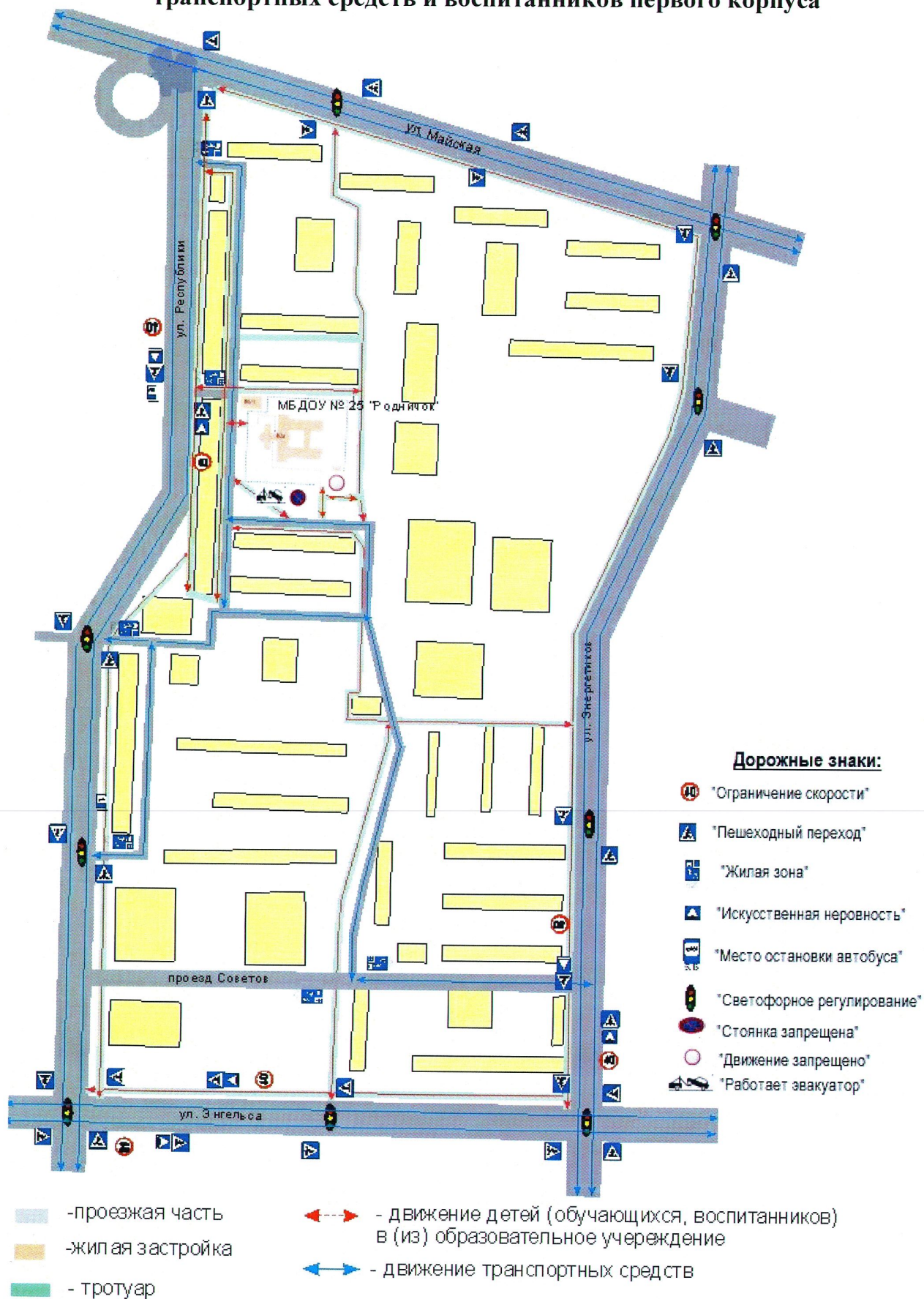

2. Район расположения образовательного учреждения, пути движения транспортных средств и воспитанников второго корпуса

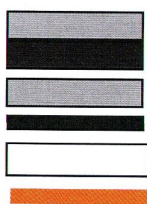
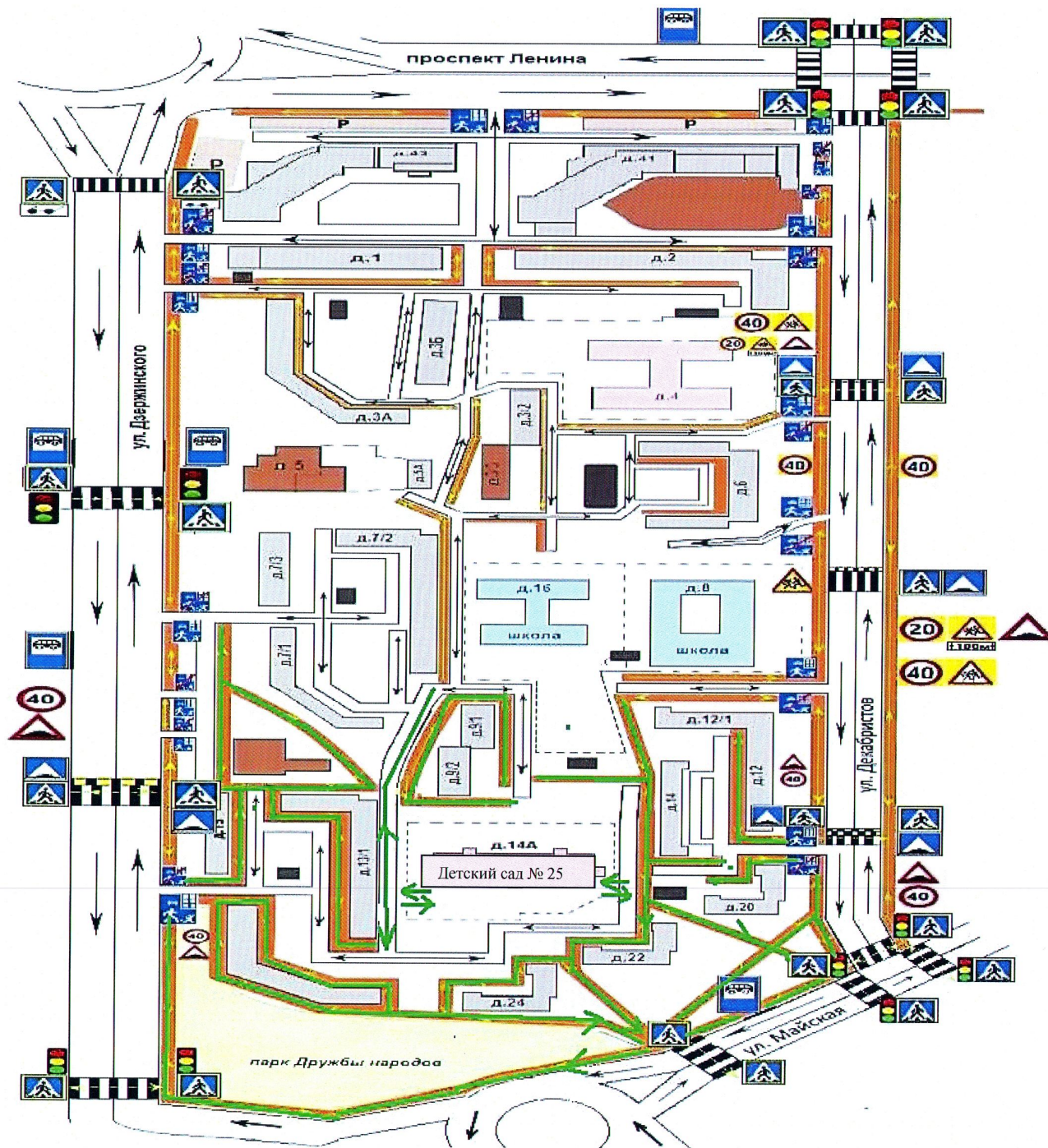







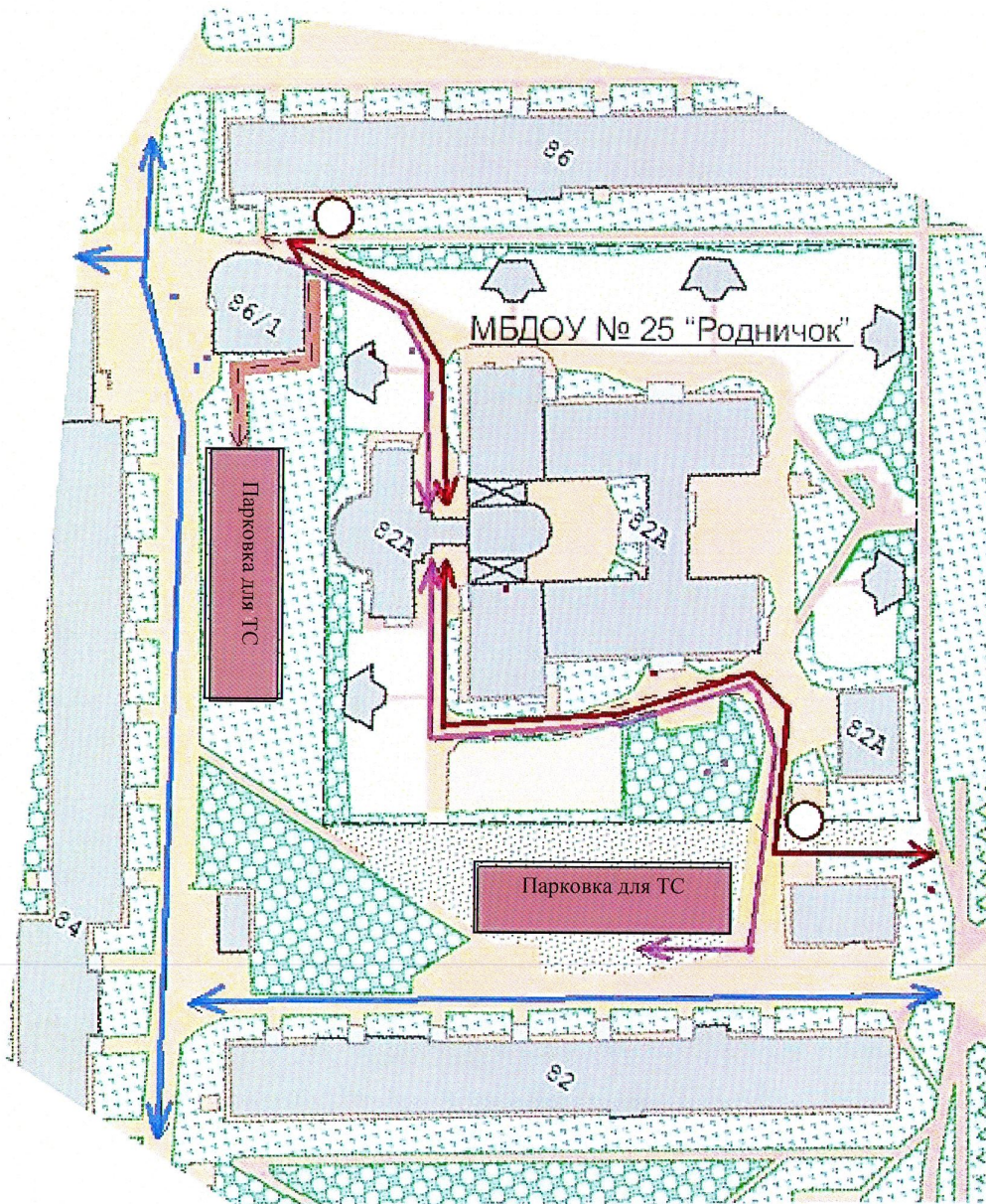

- жилая застройка
- хозяйственный корпус
- административное здание
- ограждения
- проезжая часть
- тротуар

- ↔ - движение транспортных средств
- ↔ - направления движения людей
- ▬ - пешеходный переход
- ▬ - искусственная неровность

3.Схема организации дорожного движения в непосредственной близости от образовательного учреждения с размещением соответствующих технических средств организации дорожного движения, маршрутов движения воспитанников и расположения парковочных мест первого корпуса



- | | | | |
|---|--------------------------------|---|---|
|  | - проезжая часть |  | - движение детей (обучающихся, воспитанников) в (из) образовательное учреждение |
|  | - жилая застройка |  | - движение транспортных средств |
|  | - тротуар |  | - движение детей (обучающихся, воспитанников) в (из) образовательное учреждение от остановок частных транспортных средств |
|  | - придомовые парковочные места |  | - ограждение учреждения |

4. Схема организации дорожного движения в непосредственной близости от образовательного учреждения с размещением соответствующих технических средств организации дорожного движения, маршрутов движения воспитанников и расположения парковочных мест второго корпуса

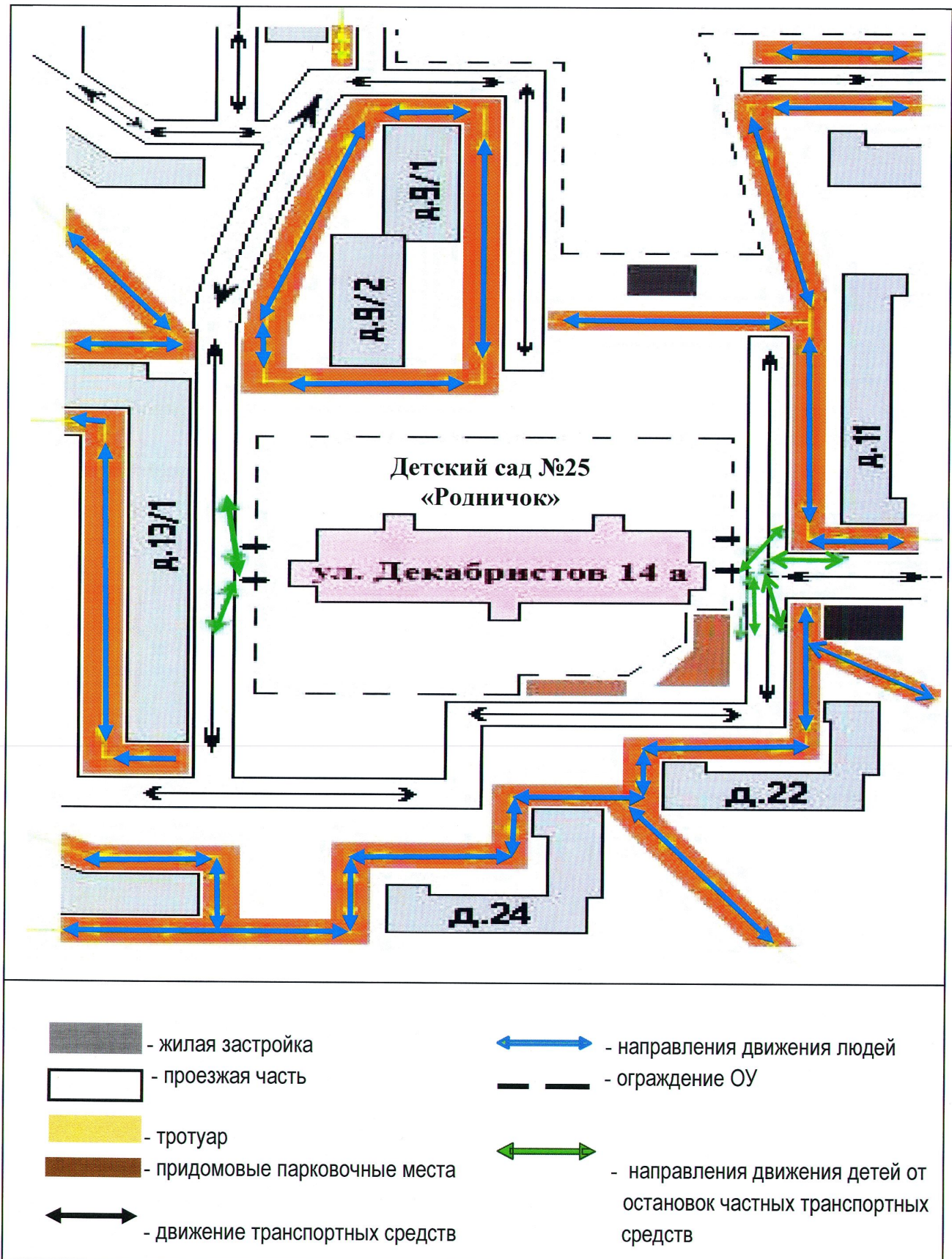



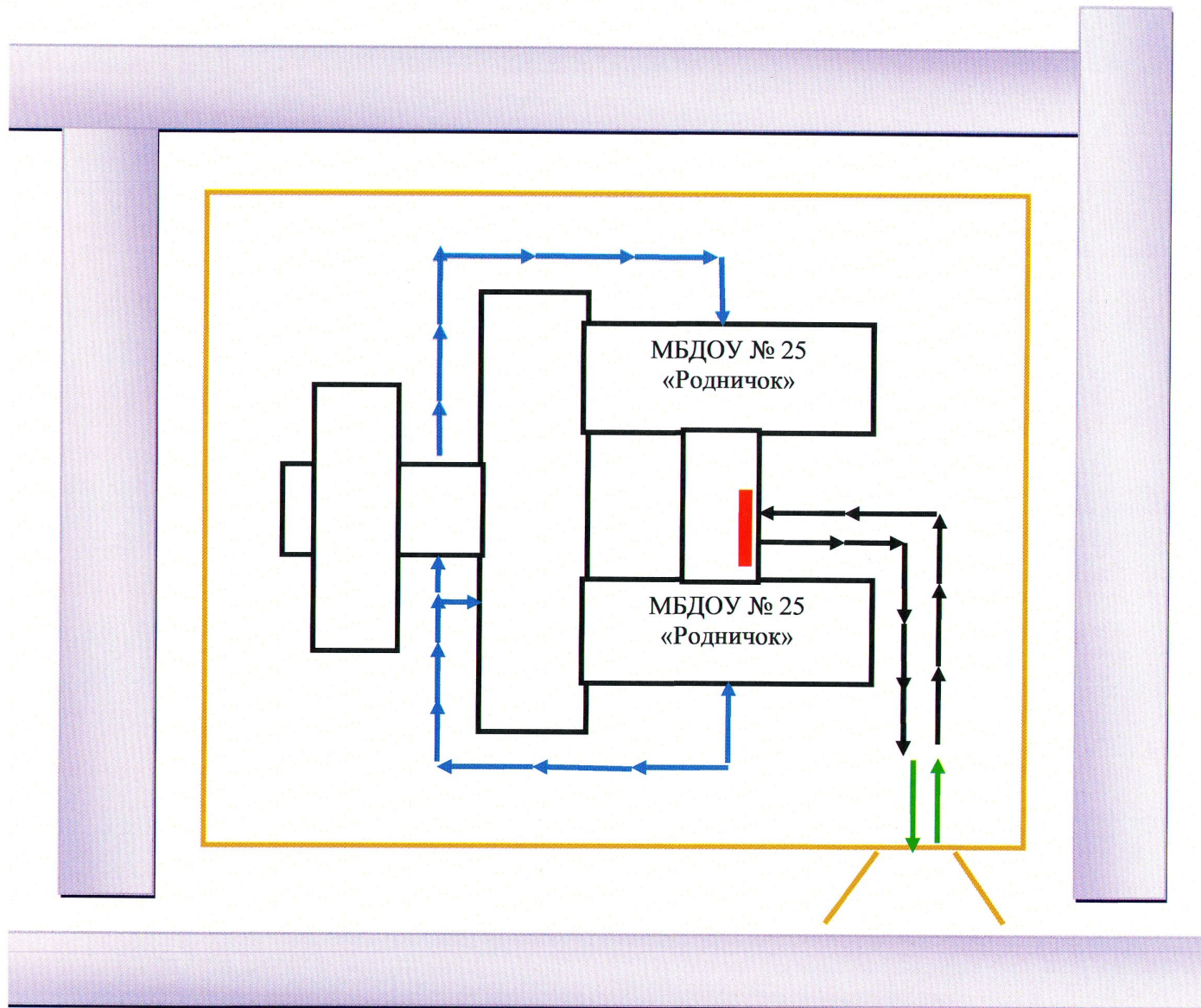

5. Маршруты движения организованных групп детей воспитанников от образовательного учреждения к стадиону, парку или спортивно-оздоровительному комплексу

Маршруты организованного движения воспитанников МБДОУ № 25 «Родничок» за пределами территории не предусмотрены. Перемещение детей с 07.00 до 19.00 осуществляется строго в рамках огороженной территории объекта, в сопровождении воспитателей.







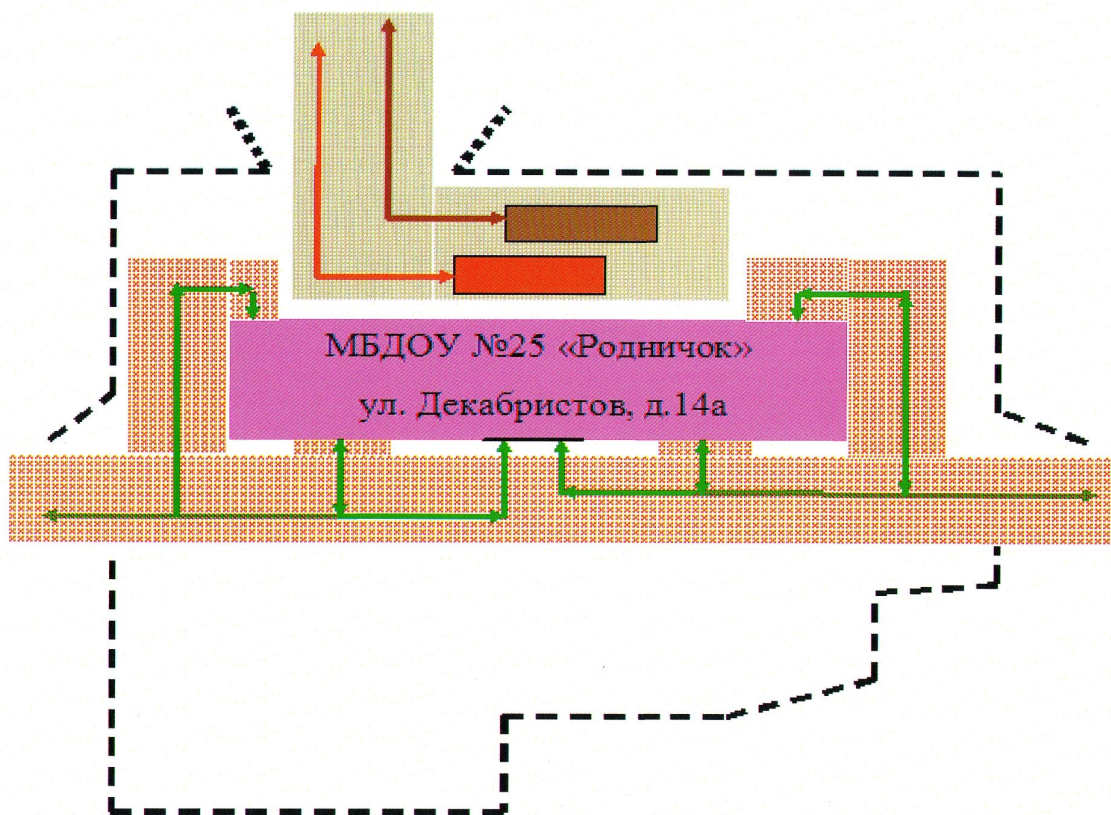

6. Пути движения транспортных средств по территории образовательного учреждения к местам разгрузки/погрузки и рекомендуемые безопасные пути передвижения детей первого корпуса



-  движение детей по территории образовательного учреждения
-  движение транспортного средства по территории образовательного учреждения
-  территория образовательного учреждения
-  въезд/выезд грузовых транспортных средств
-  место разгрузки / погрузки

7. Пути движения транспортных средств по территории образовательного учреждения к местам разгрузки/погрузки и рекомендуемые безопасные пути передвижения детей второго корпуса



-  - ограждение образовательного учреждения
-  - проезжая часть
-  - место складирования ТБО
-  - место выгрузки и погрузки грузов
-  - тротуар
-  - маршрут движения транспорта для вывоза ТБО
-  - маршрут движения транспорта для подвоза грузов
-  - маршрут движения детей

II. Информация об обеспечении безопасности перевозок детей специальным транспортным средством (автобусом).

Автобус отсутствует.

1. Сведения об организациях, осуществляющих перевозку детей (обучающихся, воспитанников) специальным транспортным средством (автобусом)

Перевозка детей специальным транспортным средством (автобусом) не предусмотрена.

2. Маршрут движения автобуса до образовательного учреждения

Маршрут движения автобуса отсутствует

3. Безопасное расположение остановки автобуса у образовательного учреждения

Автобус отсутствует. Место стоянки специального транспортного средства не предусмотрено

III. Приложение

План – схема пути движения транспортных средств и детей (обучающихся, воспитанников) при проведении дорожных ремонтно-строительных работ вблизи образовательного учреждения

МБДОУ № 25 «Родничок» находится во внутриквартальной застройке, сквозное движение транспортных средств запрещено. Ремонтные работы дорог общего пользования на прилегающей территории не влияют на перемещение воспитанников.
